

Tuotetietolehti | Tuotenumero: 770-636 | Wholesaler no: 1923443

h-jakoliitin; 3-nap.; Kood. A; 1 tulo; 2 lähtöä; lähdöt yhdellä puolella; 3 lukitusvipua; liitäntäjohdoille; musta

[www.wago.com/770-636](http://www.wago.com/770-636)

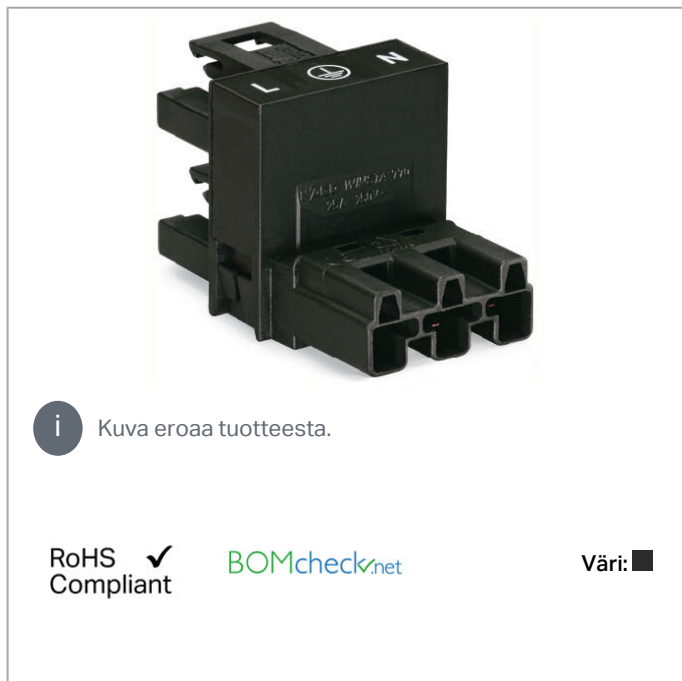

**i** Kuva eroaa tuotteesta.

RoHS  Compliant

BOMcheck.net

Väri: ■

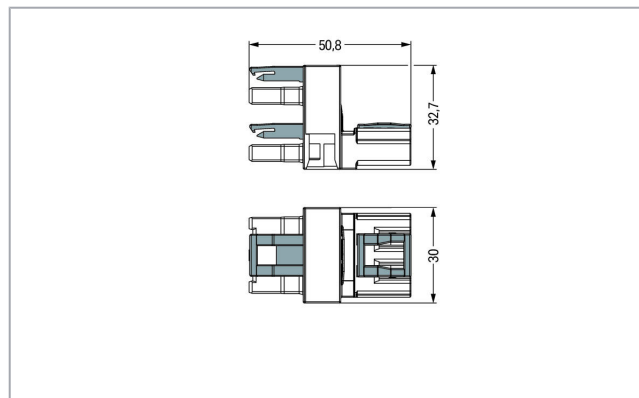

## Tuotekuvaus

- Protected against mismatching and maintenance-free
- Additional variable coding is possible.

## Data

### Sähkö tiedot

Huomautus koskettimen vastuksesta

noin 1 mΩ kosketinvastus

noin 0,25 mΩ kosketuksen siirto pistoke/naarasliitin

## Ratings per IEC/EN 60664-1

Luokitukset per	IEC/EN 60664-1
Nimellisjännite (III / 3)	250 V

Muutokset mahdollisia. Huomaathan myös tuotteeseen liittyvän lisäinformaation!

WAGO Finland Oy  
Äyritie 12 b  
01510 Vantaa  
Tel.: +358 9 7744 060 | Fax: +358 9 7744 0660  
Email: [info.fi@wago.com](mailto:info.fi@wago.com)

Onko sinulla kysymyksiä tuotteistamme?  
Vastaamme aina mielellämme puheluusi numerossa 09-7744 060.



Nimellissyökyjännite (III / 3)	4 kV
Nimellisvirta	25 A
Selitykset (arvot)	(III / 3) $\triangleq$ ylijänniteluokka III / likaantumisaste 3

### Approvals per UL 1977

Hinweis für den amerikanischen Markt	Application note for the U.S. market (USR): Some versions may also be used for current interruption in accordance with the UL certificate in select applications with currents below 16 A and voltages up to 600 V. For further information, please contact your local sales office.
Nimellisjännite, UL 1977 (vain tehdasjohdotus)	600 V
Nimellisvirta UL 1977:n mukaan (vain tehdasjohdotus)	23 A

### Liitântätiedot

Napojen lukumäärä	3
Potentiaalien kokonaismäärä	3
Perustoiminto	with preceding GND contact

### Geometriset tiedot

Rasteriväli	10 mm / 0.394 inch
Leveys	30 mm / 1.181 inch
Korkeus	32,7 mm / 1.287 inch
Syvyys	51 mm / 2.008 inch

### Mekaniikkatiedot

Käyttö	General mains applications
Koodaus	A
Merkintä	L N
Potentiaalin merkki	L N
Pistoliitännän liitântävoima	approx. 20 ... 70 N (depending on pole number)
Pistoliitännän pidätysvoima	kun lukittu: > 80 N
Pistoliitännän irrotusvoima	Unlocked: approx. 20 ... 70 N (depending on pole number)
Liitântäjaksojen määrä	<p>200, ilman resistiivistä kuormaa</p>
Haaroittimen tyyppi	h-distribution connector, unidirectional
Suojausluokka	IP20
Suojaustyyppiä koskeva huomautus	Only in mated condition (These compact connectors are not designed for use in open, easily accessible areas.)
Suitable	for flying leads

Muutokset mahdollisia. Huomaathan myös tuotteeseen liittyvän lisäinformaation!



## Plug connection

Koskettimen tyyppi (pistoliitin)	Socket/plug
Väärinkytkennän esto	Yes
Huomautus väärinkytkennän estosta	Kaikilla WINSTA <sup>®</sup> -komponenteilla on 100 % väärinkytkennän esto seuraavien osalta: a.) eri napamäärien liitântään b.) liitântään 180° käännettynä c.) liitântään sivusuunnassa rinnakkain d.) yhden navan liitântään
Lukitusvipu	yes
Pistoliitännän lukitus	lukitusvipu
Hinweis zur Verriegelung	All connectors for mounted installations (snap-in versions for lighting fixtures or devices, all types of PCB and distribution connectors) are factory-equipped with locking levers to ensure plugs and sockets are securely locked. Additional locking levers are only required for flying leads (plug/socket).

## Materiaalitiedot

Väri	musta
Eristysaine	Polyamidi (PA66)
Kosketinmateriaali	Kupari tai kupariseos, pintakäsitelty
Palokuorma	0,388 MJ
Paino	22,8 g

## Ympäristöolosuhteet

Processing temperature	-5 ... +40 °C
Continuous operating temperature	-35 ... +85 °C
Jatkuvaa käyttölämpötilaa koskeva huomautus	Eristysosat lämpötiloille ≤ 105 °C

## Kaupalliset tiedot

Pakkaustyyppi	BOX
Country of origin	DE
GTIN	4045454251475
Customs tariff number	85366990990

## Hyväksynät / sertifikaatit

### Maakohtaiset hyväksynät

Logo	Hyväksyntä	Lisää hyväksyntiä	Sertifikaatin nimi
------	------------	-------------------	--------------------

Muutokset mahdollisia. Huomaathan myös tuotteeseen liittyvän lisäinformaation!

WAGO Finland Oy  
 Äyritie 12 b  
 01510 Vantaa  
 Tel.: +358 9 7744 060 | Fax: +358 9 7744 0660  
 Email: [info.fi@wago.com](mailto:info.fi@wago.com)

Onko sinulla kysymyksiä tuotteistamme?  
 Vastaamme aina mielellämme puheluusi numerossa 09-7744 060.

	CCA DEKRA Certification B.V.	EN 61535	2173495.02
	CCA DEKRA Certification B.V.	IEC 61535	NL-32105



#### Laivahyväksynät

Logo	Hyväksyntä	Lisää hyväksyntiä	Sertifikaatin nimi
	<b>ABS</b> American Bureau of Shipping	-	19- HG1868589- PDA
	<b>DNV GL</b> Det Norske Veritas, Germanischer Lloyd	-	TAE00001Z6
	<b>LR</b> Lloyds Register	IEC 61984	02/20050 (E6)

#### UL-hyväksynät

Logo	Hyväksyntä	Lisää hyväksyntiä	Sertifikaatin nimi
	<b>cURus</b> Underwriters Laboratories Inc.	UL 1977	E45171 Sec. 9

#### Vastakappale

	<b>Tuotenumero 770-103</b> Naarasliitin; sis. vedonpoistokotelo; 3-nap.; Kood. A; 4,00 mm <sup>2</sup> ; musta	<a href="http://www.wago.com/770-103">www.wago.com/770-103</a>
	<b>Tuotenumero 770-113</b> Urosliitin; sis. vedonpoistokotelo; 3-nap.; Kood. A; 4,00 mm <sup>2</sup> ; musta	<a href="http://www.wago.com/770-113">www.wago.com/770-113</a>
	<b>Tuotenumero 770-203</b> Naarasliitin; 3-nap.; Kood. A; 4,00 mm <sup>2</sup> ; musta	<a href="http://www.wago.com/770-203">www.wago.com/770-203</a>

Muutokset mahdollisia. Huomaathan myös tuotteeseen liittyvän lisäinformaation!

WAGO Finland Oy  
Äyritie 12 b  
01510 Vantaa  
Tel.: +358 9 7744 060 | Fax: +358 9 7744 0660  
Email: [info.fi@wago.com](mailto:info.fi@wago.com)

Onko sinulla kysymyksiä tuotteistamme?  
Vastamme aina mielellämme puheluusi numerossa 09-7744 060.



**Tuotenro770-213**

Urosliitin; 3-nap.; Kood. A; 4,00 mm<sup>2</sup>; musta

[www.wago.com/770-213](http://www.wago.com/770-213)



**Tuotenro771-9993/106-101**

valmiiksi asennettu liitântäkaapeli; Eca; Naarasliitin/avoin pää; 3-nap.; Kood. A; H05VV-F 3G 1,5 mm<sup>2</sup>; 1 m; 1,50 mm<sup>2</sup>; musta

[www.wago.com/771-9993/106-101](http://www.wago.com/771-9993/106-101)



**Tuotenro771-9993/006-101**

valmiiksi asennettu yhdyskaapeli; Eca; Naaras-/uroслиitin; 3-nap.; Kood. A; H05VV-F 3G 1,5 mm<sup>2</sup>; 1 m; 1,50 mm<sup>2</sup>; musta

[www.wago.com/771-9993/006-101](http://www.wago.com/771-9993/006-101)



**Tuotenro771-9993/206-101**

valmiiksi asennettu liitântäkaapeli; Eca; Urosliitin/vapaa pää; 3-nap.; Kood. A; H05VV-F 3G 1,5 mm<sup>2</sup>; 1 m; 1,50 mm<sup>2</sup>; musta

[www.wago.com/771-9993/206-101](http://www.wago.com/771-9993/206-101)

**Lisätarvikkeet**

**assembling**



**Tuotenro: 770-623**

Asennuslevy; 3-nap.; jakoliittimille; muovia; musta

[www.wago.com/770-623](http://www.wago.com/770-623)



**Tuotenro: 770-673**

Asennuslevy; 3-nap.; jakoliittimille; muovia; valkoinen

[www.wago.com/770-673](http://www.wago.com/770-673)

**protection**



**Tuotenro: 770-201**

Sulkutulppa; 12-nap., irrottavissa; 12-nap.; naarasliittimille; musta

[www.wago.com/770-201](http://www.wago.com/770-201)



**Tuotenro: 770-221**

Sulkutulppa; naarasliittimelle; 12-nap.; irrottavissa; valkoinen

[www.wago.com/770-221](http://www.wago.com/770-221)



**Tuotenro: 770-360**

Sulkutulppa; urosliittimelle; 5-nap.; irrottavissa; keltainen

[www.wago.com/770-360](http://www.wago.com/770-360)

**Lataukset**

**Documentation**

**Bid Text**

770-636	12.3.2015	doc	Lataa
doc - Datei		23,6 kB	
770-636	19.2.2019	xml	Lataa
X81 - Datei		2,9 kB	

**CAD/CAE-Data**

**CAD data**

Muutokset mahdollisia. Huomaathan myös tuotteeseen liittyvän lisäinformaation!

WAGO Finland Oy  
 Äyritie 12 b  
 01510 Vantaa  
 Tel.: +358 9 7744 060 | Fax: +358 9 7744 0660  
 Email: [info.fi@wago.com](mailto:info.fi@wago.com)

Onko sinulla kysymyksiä tuotteistamme?  
 Vastaamme aina mielellämme puheluusi numerossa 09-7744 060.

2D/3D Models 770-636

[URL](#)

[Lataa](#)

#### CAE data

EPLAN Data Portal 770-636

[URL](#)

[Lataa](#)

WSCAD Universe 770-636

[URL](#)

[Lataa](#)

ZUKEN Portal 770-636

[URL](#)

[Lataa](#)

## Asennusohjeita

### Installation

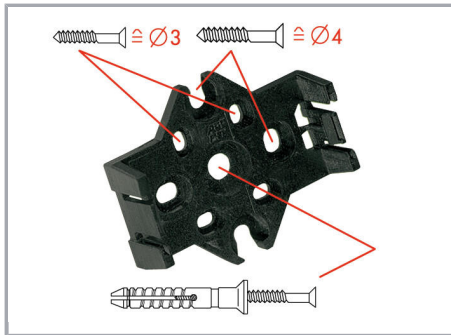

The mounting plate for distribution connectors can be mounted using commercially available screws or nail-drive anchors.



The distribution connectors are latched when mounted on the mounting plate.



To release the distribution connector, unlock the latch using a screwdriver.

Muutokset mahdollisia. Huomaathan myös tuotteeseen liittyvän lisäinformaation!

WAGO Finland Oy  
Äyritie 12 b  
01510 Vantaa  
Tel.: +358 9 7744 060 | Fax: +358 9 7744 0660  
Email: [info.fi@wago.com](mailto:info.fi@wago.com)

Onko sinulla kysymyksiä tuotteistamme?  
Vastamme aina mielellämme puheluusi numerossa 09-7744 060.

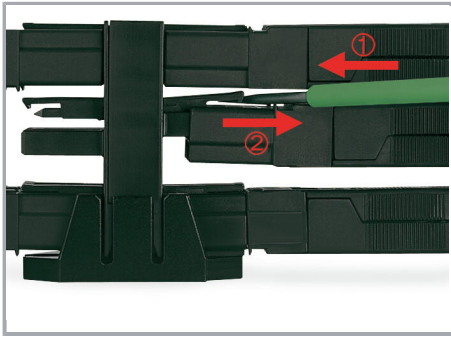

All distributor connections are locked and protected against accidental disconnection directly after mating. Locking of any connection is released using a screwdriver, even if all connections are in use.

## Tuoteperhe

*WINSTA*® MIDI

Näytä kaikki tuoteperheen tuotteet

Muutokset mahdollisia. Huomaathan myös tuotteeseen liittyvän lisäinformaation!

WAGO Finland Oy  
Äyritie 12 b  
01510 Vantaa  
Tel.: +358 9 7744 060 | Fax: +358 9 7744 0660  
Email: [info.fi@wago.com](mailto:info.fi@wago.com)

Onko sinulla kysymyksiä tuotteistamme?

Vastaamme aina mielellämme puheluusi numerossa 09-7744 060.